

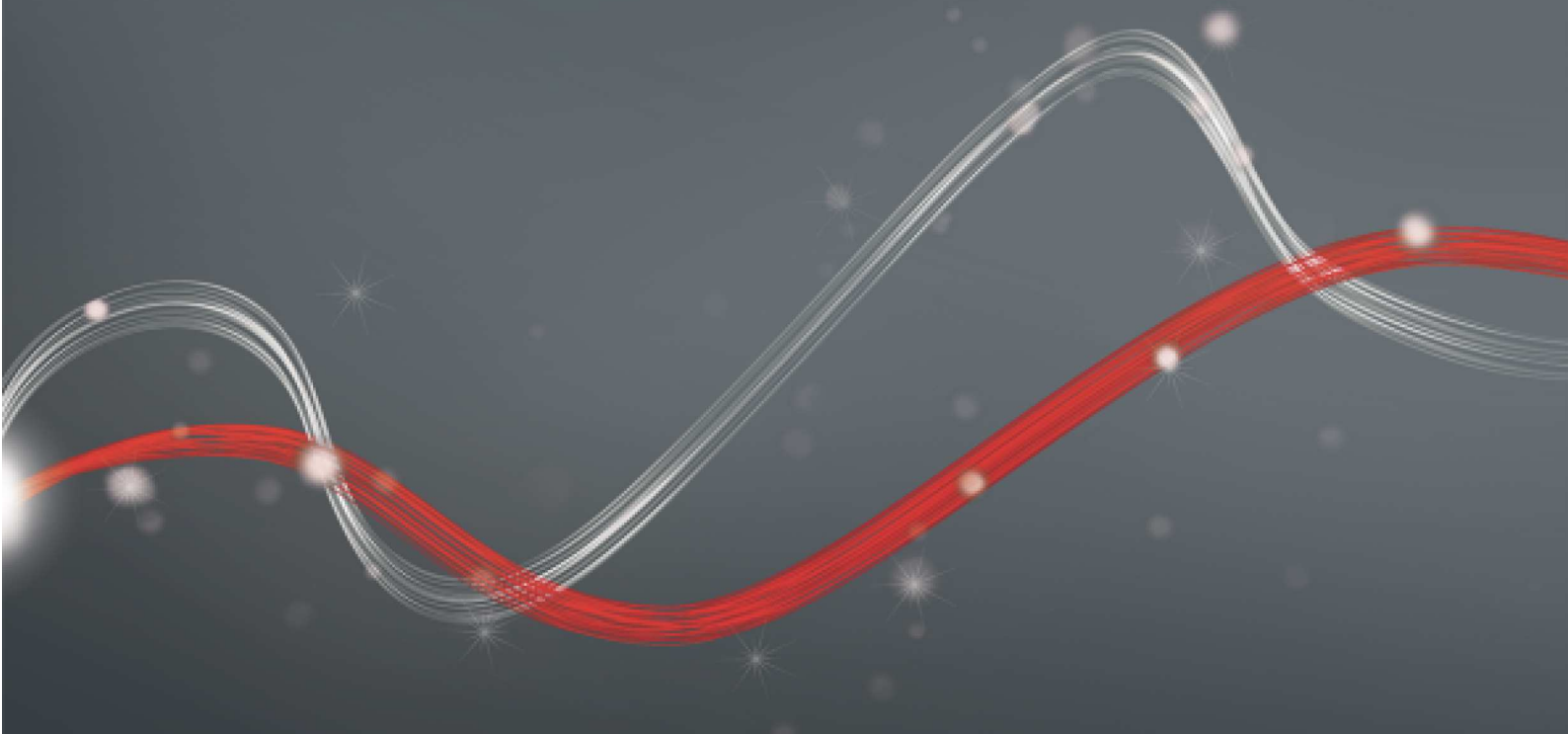

Be ahead



MAXIMA ULTRA 36





MAXIMA ULTRA 36



Automatic barriers - road barriers

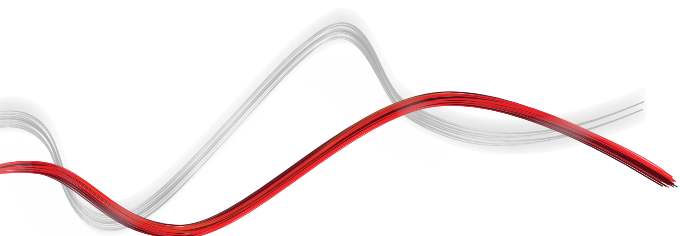
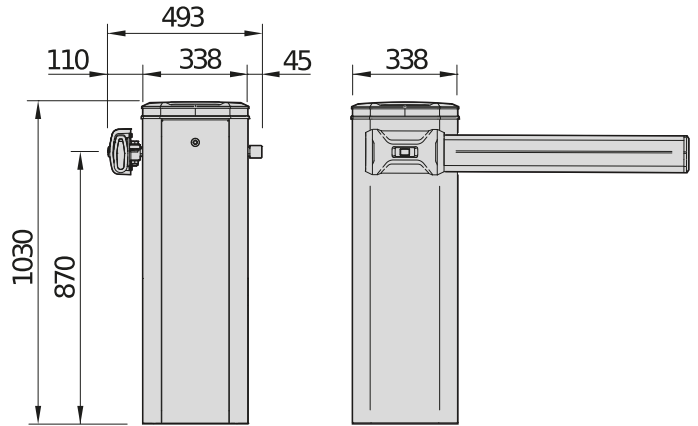
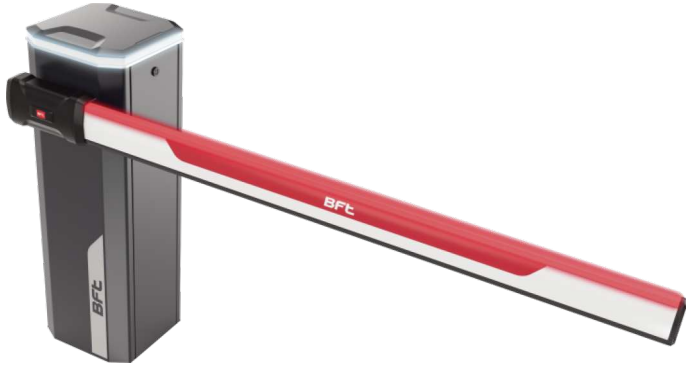



Automatic barriers - road barriers

MAXIMA ULTRA 36

Κωδικός	CI	Όνομα	Περιγραφή
P940093 00002	2600943	MAXIMA ULTRA 36 230V	Ηλεκτρομηχανική μπάρα 230 V με τριφασικό ασύγχρονο μοτέρ και αναστροφή, για έλεγχο πυλών πλάτους από 2 έως 6 m. Χρόνος ανοίγματος μεταξύ 0,7 και 4 δευτερολέπτων, με επιβράδυνση. Μέγιστο μήκος μπάρας: 6 m. Κατάλληλη για εγκατάσταση σε χώρους με πολλή κίνηση και συχνή αναστροφή της κίνησης της μπάρας (π.χ. διόδους αυτοκινητοδρόμων, χώροι στάθμευσης αυτοκινήτων με υψηλή ροή κυκλοφορίας κ.λπ.). Έκδοση με ελατήριο. Χρώμα RAL 7015. Ενσωματωμένο U-Link. Μονάδα συστήματος μετάδοσης με ελαιόλουτρο και τριφασικό μοτέρ με αναστροφή. Καπάκι με λυχνίες (προαιρετικό). Μηχανικός στροφαλοφόρος άξονας συστήματος προστασίας από βανδαλισμούς.
P940093 00202	2605378	MAXIMA ULTRA 36 INOX 230V	Ηλεκτρομηχανική μπάρα 230 V με τριφασικό ασύγχρονο μοτέρ και αναστροφή, για έλεγχο πυλών πλάτους από 2 έως 6 m. Χρόνος ανοίγματος μεταξύ 0,7 και 4 δευτερολέπτων, με επιβράδυνση. Μέγιστο μήκος μπάρας: 6 m. Κατάλληλη για εγκατάσταση σε χώρους με πολλή κίνηση και συχνή αναστροφή της κίνησης της μπάρας (π.χ. διόδους αυτοκινητοδρόμων, χώροι στάθμευσης αυτοκινήτων με υψηλή ροή κυκλοφορίας κ.λπ.). Έκδοση με ελατήριο. Σώμα μπάρας από ανοξείδωτο ατσάλι. Ενσωματωμένο U-Link. Μονάδα συστήματος μετάδοσης με ελαιόλουτρο και τριφασικό μοτέρ με αναστροφή. Καπάκι με λυχνίες (προαιρετικό). Μηχανικός στροφαλοφόρος άξονας συστήματος προστασίας από βανδαλισμούς.
P940093 00102	2601391	MAXIMA ULTRA 36 230V RAL	Ηλεκτρομηχανική μπάρα 230 V με τριφασικό ασύγχρονο μοτέρ και αναστροφή, για έλεγχο πυλών πλάτους από 2 έως 6 m. Χρόνος ανοίγματος μεταξύ 0,7 και 4 δευτερολέπτων, με επιβράδυνση. Μέγιστο μήκος μπάρας: 6 m. Κατάλληλη για εγκατάσταση σε χώρους με πολλή κίνηση και συχνή αναστροφή της κίνησης της μπάρας (π.χ. διόδους αυτοκινητοδρόμων, χώροι στάθμευσης αυτοκινήτων με υψηλή ροή κυκλοφορίας κ.λπ.). Έκδοση με ελατήριο. Ειδικό χρώμα RAL. Ενσωματωμένο U-Link. Μονάδα συστήματος μετάδοσης με ελαιόλουτρο και τριφασικό μοτέρ με αναστροφή. Καπάκι με λυχνίες (προαιρετικό). Μηχανικός στροφαλοφόρος άξονας συστήματος προστασίας από βανδαλισμούς.
P940094 00002	2613062	MAXIMA ULTRA 36 XL 230V	Ηλεκτρομηχανική μπάρα 230 V με τριφασικό ασύγχρονο μοτέρ και αναστροφή, για έλεγχο πυλών πλάτους από 2 έως 6 m. Χρόνος ανοίγματος μεταξύ 0,7 και 4 δευτερολέπτων, με επιβράδυνση. Μέγιστο μήκος μπάρας: 6 m. Κατάλληλη για εγκατάσταση σε χώρους με πολλή κίνηση και συχνή αναστροφή της κίνησης της μπάρας (π.χ. διόδους αυτοκινητοδρόμων, χώροι στάθμευσης αυτοκινήτων με υψηλή ροή κυκλοφορίας κ.λπ.). Έκδοση με δυνατό ελατήριο. Χρώμα RAL 7015. Ενσωματωμένο U-Link. Μονάδα συστήματος μετάδοσης με ελαιόλουτρο και τριφασικό μοτέρ με αναστροφή. Καπάκι με λυχνίες (προαιρετικό). Μηχανικός στροφαλοφόρος άξονας συστήματος προστασίας από βανδαλισμούς.
P940094 00202	2605384	MAXIMA ULTRA 36 XL INOX 230V	Ηλεκτρομηχανική μπάρα 230 V με τριφασικό ασύγχρονο μοτέρ και αναστροφή, για έλεγχο πυλών πλάτους από 2 έως 6 m. Χρόνος ανοίγματος μεταξύ 0,7 και 4 δευτερολέπτων, με επιβράδυνση. Μέγιστο μήκος μπάρας: 6 m. Κατάλληλη για εγκατάσταση σε χώρους με πολλή κίνηση και συχνή αναστροφή της κίνησης της μπάρας (π.χ. διόδους αυτοκινητοδρόμων, χώροι στάθμευσης αυτοκινήτων με υψηλή ροή κυκλοφορίας κ.λπ.). Έκδοση με δυνατό ελατήριο. Σώμα μπάρας από ανοξείδωτο ατσάλι. Ενσωματωμένο U-Link. Μονάδα συστήματος μετάδοσης με ελαιόλουτρο και τριφασικό μοτέρ με αναστροφή. Καπάκι με λυχνίες (προαιρετικό). Μηχανικός στροφαλοφόρος άξονας συστήματος προστασίας από βανδαλισμούς.
P940094 00102	2601275	MAXIMA ULTRA 36 XL RAL 230V	Ηλεκτρομηχανική μπάρα 230 V με τριφασικό ασύγχρονο μοτέρ και αναστροφή, για έλεγχο πυλών πλάτους από 2 έως 6 m. Χρόνος ανοίγματος μεταξύ 0,7 και 4 δευτερολέπτων, με επιβράδυνση. Μέγιστο μήκος μπάρας: 6 m. Κατάλληλη για εγκατάσταση σε χώρους με πολλή κίνηση και συχνή αναστροφή της κίνησης της μπάρας (π.χ. διόδους αυτοκινητοδρόμων, χώροι στάθμευσης αυτοκινήτων με υψηλή ροή κυκλοφορίας κ.λπ.). Έκδοση με δυνατό ελατήριο. Ειδικό χρώμα RAL. Ενσωματωμένο U-Link. Μονάδα συστήματος μετάδοσης με ελαιόλουτρο και τριφασικό μοτέρ με αναστροφή. Καπάκι με λυχνίες (προαιρετικό). Μηχανικός στροφαλοφόρος άξονας συστήματος προστασίας από βανδαλισμούς.



Automatic barriers - road barriers

MAXIMA ULTRA 36

Κωδικός	CI	Όνομα	Περιγραφή
P940093 00001	2605377	MAXIMA ULTRA 36 120V	Ηλεκτρομηχανική μπάρα 120 V με τριφασικό ασύγχρονο μοτέρ και αναστροφή, για έλεγχο πυλών πλάτους από 2 έως 6 m. Χρόνος ανοίγματος μεταξύ 0,7 και 4 δευτερολέπτων, με επιβράδυνση. Μέγιστο μήκος μπάρας: 6 m. Κατάλληλη για εγκατάσταση σε χώρους με πολλή κίνηση και συχνή αναστροφή της κίνησης της μπάρας (π.χ. διόδους αυτοκινητοδρόμων, χώροι στάθμευσης αυτοκινήτων με υψηλή ροή κυκλοφορίας κ.λπ.). Έκδοση με ελατήριο. Χρώμα RAL 7015. Ενσωματωμένο U-Link. Μονάδα συστήματος μετάδοσης με ελαιόλουτρο και τριφασικό μοτέρ με αναστροφή. Καπάκι με λυχνίες (προαιρετικό). Μηχανικός στροφαλοφόρος άξονας συστήματος προστασίας από βανδαλισμούς.
P940093 00201	2612808	MAXIMA ULTRA 36 120V INOX	Ηλεκτρομηχανική μπάρα 120 V με τριφασικό ασύγχρονο μοτέρ και αναστροφή, για έλεγχο πυλών πλάτους από 2 έως 6 m. Χρόνος ανοίγματος μεταξύ 0,7 και 4 δευτερολέπτων, με επιβράδυνση. Μέγιστο μήκος μπάρας: 6 m. Κατάλληλη για εγκατάσταση σε χώρους με πολλή κίνηση και συχνή αναστροφή της κίνησης της μπάρας (π.χ. διόδους αυτοκινητοδρόμων, χώροι στάθμευσης αυτοκινήτων με υψηλή ροή κυκλοφορίας κ.λπ.). Έκδοση με ελατήριο. Σώμα μπάρας από ανοξείδωτο ατσάλι. Ενσωματωμένο U-Link. Μονάδα συστήματος μετάδοσης με ελαιόλουτρο και τριφασικό μοτέρ με αναστροφή. Καπάκι με λυχνίες (προαιρετικό). Μηχανικός στροφαλοφόρος άξονας συστήματος προστασίας από βανδαλισμούς.
P940093 00101	2612807	MAXIMA ULTRA 36 120V RAL	Ηλεκτρομηχανική μπάρα 120 V με τριφασικό ασύγχρονο μοτέρ και αναστροφή, για έλεγχο πυλών πλάτους από 2 έως 6 m. Χρόνος ανοίγματος μεταξύ 0,7 και 4 δευτερολέπτων, με επιβράδυνση. Μέγιστο μήκος μπάρας: 6 m. Κατάλληλη για εγκατάσταση σε χώρους με πολλή κίνηση και συχνή αναστροφή της κίνησης της μπάρας (π.χ. διόδους αυτοκινητοδρόμων, χώροι στάθμευσης αυτοκινήτων με υψηλή ροή κυκλοφορίας κ.λπ.). Έκδοση με ελατήριο. Ειδικό χρώμα RAL. Ενσωματωμένο U-Link. Μονάδα συστήματος μετάδοσης με ελαιόλουτρο και τριφασικό μοτέρ με αναστροφή. Καπάκι με λυχνίες (προαιρετικό). Μηχανικός στροφαλοφόρος άξονας συστήματος προστασίας από βανδαλισμούς.
P940094 00001	2605383	MAXIMA ULTRA 36 XL 120V	Ηλεκτρομηχανική μπάρα 120 V με τριφασικό ασύγχρονο μοτέρ και αναστροφή, για έλεγχο πυλών πλάτους από 2 έως 6 m. Χρόνος ανοίγματος μεταξύ 0,7 και 4 δευτερολέπτων, με επιβράδυνση. Μέγιστο μήκος μπάρας: 6 m. Κατάλληλη για εγκατάσταση σε χώρους με πολλή κίνηση και συχνή αναστροφή της κίνησης της μπάρας (π.χ. διόδους αυτοκινητοδρόμων, χώροι στάθμευσης αυτοκινήτων με υψηλή ροή κυκλοφορίας κ.λπ.). Έκδοση με δυνατό ελατήριο. Χρώμα RAL 7015. Ενσωματωμένο U-Link. Μονάδα συστήματος μετάδοσης με ελαιόλουτρο και τριφασικό μοτέρ με αναστροφή. Καπάκι με λυχνίες (προαιρετικό). Μηχανικός στροφαλοφόρος άξονας συστήματος προστασίας από βανδαλισμούς.
P940094 00201	2612810	MAXIMA ULTRA 36 XL INOX 120V	Ηλεκτρομηχανική μπάρα 120 V με τριφασικό ασύγχρονο μοτέρ και αναστροφή, για έλεγχο πυλών πλάτους από 2 έως 6 m. Χρόνος ανοίγματος μεταξύ 0,7 και 4 δευτερολέπτων, με επιβράδυνση. Μέγιστο μήκος μπάρας: 6 m. Κατάλληλη για εγκατάσταση σε χώρους με πολλή κίνηση και συχνή αναστροφή της κίνησης της μπάρας (π.χ. διόδους αυτοκινητοδρόμων, χώροι στάθμευσης αυτοκινήτων με υψηλή ροή κυκλοφορίας κ.λπ.). Έκδοση με δυνατό ελατήριο. Σώμα μπάρας από ανοξείδωτο ατσάλι. Ενσωματωμένο U-Link. Μονάδα συστήματος μετάδοσης με ελαιόλουτρο και τριφασικό μοτέρ με αναστροφή. Καπάκι με λυχνίες (προαιρετικό). Μηχανικός στροφαλοφόρος άξονας συστήματος προστασίας από βανδαλισμούς.
P940094 00101	2612809	MAXIMA ULTRA 36 XL RAL 120V	Ηλεκτρομηχανική μπάρα 120 V με τριφασικό ασύγχρονο μοτέρ και αναστροφή, για έλεγχο πυλών πλάτους από 2 έως 6 m. Χρόνος ανοίγματος μεταξύ 0,7 και 4 δευτερολέπτων, με επιβράδυνση. Μέγιστο μήκος μπάρας: 6 m. Κατάλληλη για εγκατάσταση σε χώρους με πολλή κίνηση και συχνή αναστροφή της κίνησης της μπάρας (π.χ. διόδους αυτοκινητοδρόμων, χώροι στάθμευσης αυτοκινήτων με υψηλή ροή κυκλοφορίας κ.λπ.). Έκδοση με δυνατό ελατήριο. Ειδικό χρώμα RAL. Ενσωματωμένο U-Link. Μονάδα συστήματος μετάδοσης με ελαιόλουτρο και τριφασικό μοτέρ με αναστροφή. Καπάκι με λυχνίες (προαιρετικό). Μηχανικός στροφαλοφόρος άξονας συστήματος προστασίας από βανδαλισμούς.



Automatic barriers - road barriers

	MAXIMA ULTRA 36 230V	MAXIMA ULTRA 36 INOX 230V	MAXIMA ULTRA 36 230V RAL	MAXIMA ULTRA 36 XL 230V
Χρόνος ανοίγματος (ανάλογα με το πλάτος της μπούμας)	από 0,7 έως 3,9 s	από 0,7 έως 3,9 s	από 0,7 έως 3,9 s	από 0,7 έως 3,9 s
Ωφέλιμος χώρος διέλευσης (μέγ.)	from 2,0 to 6,0 m	from 2,0 to 6,0 m	from 2,0 to 6,0 m	from 2,0 to 6,0 m
Τύπος μοτέρ	Τριφασικό ασύγχρονο	Τριφασικό ασύγχρονο	Τριφασικό ασύγχρονο	Τριφασικό ασύγχρονο
Εσωτερική λίπανση	Σε ελαιόλουτρο	Σε ελαιόλουτρο	Σε ελαιόλουτρο	Σε ελαιόλουτρο
Τροφοδοσία κινητήρα	230 V	230 V	230 V	230 V
Μονάδα ελέγχου	CSB Xtreme	CSB Xtreme	CSB Xtreme	CSB Xtreme
Αναστροφέας	Ναι	Ναι	Ναι	Ναι
Επιβράδυνση	Ναι	Ναι	Ναι	Ναι
Ανάσχεση σε πρόσκρουση	Κωδικοποιητής	Κωδικοποιητής	Κωδικοποιητής	Κωδικοποιητής
Διάταξη κλειδιώματος	Μηχανικός	Μηχανικός	Μηχανικός	Μηχανικός
Απασφάλιση	Μέσα στη δομή	Μέσα στη δομή	Μέσα στη δομή	Μέσα στη δομή
Συχνότητα χρήσης	Συνεχής	Συνεχής	Συνεχής	Συνεχής
MTCBF (Mean Cycles Between Failures)	7000000 Op	7000000 Op	7000000 Op	7000000 Op
Περιβαλλοντικές συνθήκες	-40 ÷ 60 °C	-40 ÷ 60 °C	-40 ÷ 60 °C	-40 ÷ 60 °C
Βαθμός προστασίας	IP55	IP55	IP55	IP55

	MAXIMA ULTRA 36 XL INOX 230V	MAXIMA ULTRA 36 XL RAL 230V	MAXIMA ULTRA 36 120V	MAXIMA ULTRA 36 120V INOX
Χρόνος ανοίγματος (ανάλογα με το πλάτος της μπούμας)	από 0,7 έως 3,9 s	από 0,7 έως 3,9 s	από 0,7 έως 3,9 s	από 0,7 έως 3,9 s
Ωφέλιμος χώρος διέλευσης (μέγ.)	from 2,0 to 6,0 m	from 2,0 to 6,0 m	from 2,0 to 6,0 m	from 2,0 to 6,0 m
Τύπος μοτέρ	Τριφασικό ασύγχρονο	Τριφασικό ασύγχρονο	Τριφασικό ασύγχρονο	Τριφασικό ασύγχρονο
Εσωτερική λίπανση	Σε ελαιόλουτρο	Σε ελαιόλουτρο	Σε ελαιόλουτρο	Σε ελαιόλουτρο
Τροφοδοσία κινητήρα	230 V	230 V	120 V	120 V
Μονάδα ελέγχου	CSB Xtreme	CSB Xtreme	CSB Xtreme	CSB Xtreme
Αναστροφέας	Ναι	Ναι	Ναι	Ναι
Επιβράδυνση	Ναι	Ναι	Ναι	Ναι
Ανάσχεση σε πρόσκρουση	Κωδικοποιητής	Κωδικοποιητής	Κωδικοποιητής	Κωδικοποιητής
Διάταξη κλειδιώματος	Μηχανικός	Μηχανικός	Μηχανικός	Μηχανικός
Απασφάλιση	Μέσα στη δομή	Μέσα στη δομή	Μέσα στη δομή	Μέσα στη δομή
Συχνότητα χρήσης	Συνεχής	Συνεχής	Συνεχής	Συνεχής
MTCBF (Mean Cycles Between Failures)	7000000 Op	7000000 Op	7000000 Op	7000000 Op
Περιβαλλοντικές συνθήκες	-40 ÷ 60 °C	-40 ÷ 60 °C	-40 ÷ 60 °C	-40 ÷ 60 °C
Βαθμός προστασίας	IP55	IP55	IP55	IP55

	MAXIMA ULTRA 36 120V RAL	MAXIMA ULTRA 36 XL 120V	MAXIMA ULTRA 36 XL INOX 120V	MAXIMA ULTRA 36 XL RAL 120V
Χρόνος ανοίγματος (ανάλογα με το πλάτος της μπούμας)	από 0,7 έως 3,9 s	από 0,7 έως 3,9 s	από 0,7 έως 3,9 s	από 0,7 έως 3,9 s
Ωφέλιμος χώρος διέλευσης (μέγ.)	from 2,0 to 6,0 m	from 2,0 to 6,0 m	from 2,0 to 6,0 m	from 2,0 to 6,0 m
Τύπος μοτέρ	Τριφασικό ασύγχρονο	Τριφασικό ασύγχρονο	Τριφασικό ασύγχρονο	Τριφασικό ασύγχρονο
Εσωτερική λίπανση	Σε ελαιόλουτρο	Σε ελαιόλουτρο	Σε ελαιόλουτρο	Σε ελαιόλουτρο
Τροφοδοσία κινητήρα	120 V	120 V	120 V	120 V
Μονάδα ελέγχου	CSB Xtreme	CSB Xtreme	CSB Xtreme	CSB Xtreme
Αναστροφέας	Ναι	Ναι	Ναι	Ναι
Επιβράδυνση	Ναι	Ναι	Ναι	Ναι
Ανάσχεση σε πρόσκρουση	Κωδικοποιητής	Κωδικοποιητής	Κωδικοποιητής	Κωδικοποιητής



Automatic barriers - road barriers

	MAXIMA ULTRA 36 120V RAL	MAXIMA ULTRA 36 XL 120V	MAXIMA ULTRA 36 XL INOX 120V	MAXIMA ULTRA 36 XL RAL 120V
Διάταξη κλειδώματος	Μηχανικός	Μηχανικός	Μηχανικός	Μηχανικός
Απασφάλιση	Μέσα στη δομή	Μέσα στη δομή	Μέσα στη δομή	Μέσα στη δομή
Συχνότητα χρήσης	Συνεχής	Συνεχής	Συνεχής	Συνεχής
MCBF (Mean Cycles Between Failures)	7000000 Op	7000000 Op	7000000 Op	7000000 Op
Περιβαλλοντικές συνθήκες	-40 ÷ 60 °C	-40 ÷ 60 °C	-40 ÷ 60 °C	-40 ÷ 60 °C
Βαθμός προστασίας	IP55	IP55	IP55	IP55

	Cp P940095 00000 - Ci 2601327 Crown MAXIMA U36 Καπάκι χωρίς λυχνίες για το Maxima Ultra 36.		Cp P940095 00100 - Ci 2601380 Crown MAXIMA U36 RAL Καπάκι χωρίς λυχνίες για το Maxima Ultra 36. Προσαρμοσμένο RAL
	Cp P940095 00200 - Ci 2612811 Crown MAXIMA U36 INOX Καπάκι χωρίς λυχνίες για το Maxima Ultra 36 INOX.		Cp P940095 00003 - Ci 2600942 Crown RGB MAXIMA U36 Καπάκι με λυχνίες RGB για το Maxima Ultra 36. Χαρακτηριστικά: αναβόσβημα, φωτεινός σηματοδότης, διαγνωστικά.
	Cp P940095 00103 - Ci 2601379 Crown RGB MAXIMA U36 RAL Καπάκι με λυχνίες RGB για το Maxima Ultra 36. Προσαρμοσμένο RAL. Χαρακτηριστικά: αναβόσβημα, φωτεινός σηματοδότης, διαγνωστικά.		Cp P940095 00203 - Ci 2605389 Crown RGB MAXIMA U36 INOX Καπάκι με λυχνίες RGB για το Maxima Ultra 36 από ανοξείδωτο ατσάλι. Χαρακτηριστικά: αναβόσβημα, φωτεινός σηματοδότης, διαγνωστικά.
	Cp P120087 00001 - Ci 2601376 BOOM PS30 Μπάρα αλουμινίου, άνοιγμα L = 3 m με κόκκινους ανακλαστήρες. Περιλαμβάνει ελαστικό και επάνω οπτικό σκεδαστήρα. Οι λυχνίες εξαιρούνται.		Cp P120087 00002 - Ci 2601377 BOOM PS40 Μπάρα αλουμινίου, άνοιγμα L = 4 m με κόκκινους ανακλαστήρες. Περιλαμβάνει ελαστικό και επάνω οπτικό σκεδαστήρα. Οι λυχνίες εξαιρούνται.
	Cp P120087 00003 - Ci 2601378 BOOM PS50 Μπάρα αλουμινίου, άνοιγμα L = 5 m με κόκκινους ανακλαστήρες. Περιλαμβάνει ελαστικό και επάνω οπτικό σκεδαστήρα. Οι λυχνίες εξαιρούνται.		Cp P120087 00004 - Ci 2601277 BOOM PS60 Μπάρα αλουμινίου, άνοιγμα L = 6 m με κόκκινους ανακλαστήρες. Περιλαμβάνει ελαστικό και επάνω οπτικό σκεδαστήρα. Οι λυχνίες εξαιρούνται.
	Cp P120084 00000 - Ci 2601263 OMEGA PS MAXIMA U36 Μία κλειδαριά για προστασία των δακτύλων από παγίδευση στο περίβλημα και τις βίδες για το MAXIMA ULTRA 36. Η μπουύμα BOOM PS εξαιρείται.		















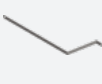

ΣΥΝΙΣΤΩΜΕΝΑ ΑΞΕΣΟΥΑΡ

	Cp P120088 - Ci 2601264 DIMA PRO36 Πρότυπο θεμελίωσης και σφικκτήρες για την εγκατάσταση των μπάρων Maxima Ultra 36.		Cp P120094 00000 - Ci 2601387 OMEGA FRA PS MAXIMA U36 (Χειροκίνητος) σύνδεσμος προστασίας από κρούση με δυνατότητα επαναφοράς για τη μπάρα Maxima Ultra 36. Η μπουύμα BOOM PS εξαιρείται.
	Cp P120089 00001 - Ci 2601382 LIGHT PS 30 Κιτ λυχνιών LED υψηλής έντασης, κόκκινη-πράσινη, για τοποθέτηση στην μπουύμα BOOM PS μήκους έως 3 m. Η μονάδα τροφοδοσίας εξαιρείται.		Cp P120089 00002 - Ci 2601383 LIGHT PS 40 Κιτ λυχνιών LED υψηλής έντασης, κόκκινη-πράσινη, για τοποθέτηση στην μπουύμα BOOM PS μήκους έως 4 m. Η μονάδα τροφοδοσίας εξαιρείται.

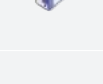

Automatic barriers - road barriers

ΣΥΝΙΣΤΩΜΕΝΑ ΑΞΕΣΟΥΑΡ

 <p>Cp P120089 00003 - Ci 2601384 LIGHT PS 50</p> <p>Κιτ λυχνιών LED υψηλής έντασης, κόκκινη-πράσινη, για τοποθέτηση στην μπούμα BOOM PS μήκους έως 5 m. Η μονάδα τροφοδοσίας εξαιρείται.</p>	 <p>Cp P120089 00004 - Ci 2601278 LIGHT PS 60</p> <p>Κιτ λυχνιών LED υψηλής έντασης, κόκκινη-πράσινη, για τοποθέτηση στην μπούμα BOOM PS μήκους έως 6 m. Η μονάδα τροφοδοσίας εξαιρείται.</p>
 <p>Cp P120091 - Ci 2601388 HYPHEN PS</p> <p>Εσωτερική ενίσχυση/αρμός για μπούμες BOOM PS. Περιλαμβάνεται ήδη στις μπάρες Maxima Ultra 36 XL, αλλά συνιστάται για μπάρες L >= 5 m με ή χωρίς αξεσουάρ.</p>	 <p>Cp P120108 - Ci 2605251 HYPHEN PS PRO</p> <p>Εσωτερική ενίσχυση για μπούμες BOOM PS L=175 cm. Αυξάνει την ακαμψία της μπούμας. Συνιστάται για χρήση ειδικά σε περιοχές με πολύ αέρα.</p>
 <p>Cp P120113 - Ci 2605261 PS JOINT</p> <p>Αρμός για μπούμες BOOM PS.</p>	 <p>Cp P120085 - Ci 2601279 BTM-SKIRT</p> <p>Κάτω ποδιά για μπούμες BOOM PS. Μήκος μονάδας L = 2 m.</p>
 <p>Cp P120086 - Ci 2605234 FULL-SKIRT</p> <p>Πλήρης ποδιά (επάνω και κάτω) για μπούμες BOOM PS. Μήκος μονάδας L = 2 m. Δεν περιλαμβάνει το SKIRT BRACKET που απαιτείται για την αγκύρωση της πρώτης μονάδας στο σώμα της μπάρας.</p>	 <p>Cp P120095 - Ci 2601389 BRACKET SKIRT</p> <p>Στήριγμα σύνδεσης μεταξύ του σώματος της μπάρας και του απλού (BTM SKIRT) ή του διπλού (FULL SKIRT) αλουμινίου πλαισίου.</p>
 <p>Cp P120093 - Ci 2613063 ADJ-FOOT</p> <p>Κρεμαστό επενδυμένο τηλεσκοπικό πέλμα στήριξης για μπούμες BOOM PS.</p>	 <p>Cp P120080 - Ci 2601319 FAF UNI R</p> <p>Προσαρμόσιμο πιρούνι γενικής χρήσης για όλες τις ράβδους, συνιστάται με την εγκατάσταση του αξεσουάρ FULL SKIRT.</p>
 <p>Cp P120079 - Ci 2605230 EBB KIT ATML</p> <p>Ηλεκτρική κλειδαριά για ράβδους ATML που θα εγκατασταθούν σε ένα προσαρμόσιμο πιρούνι FAF UNI R.</p>	 <p>Cp D110926 00001 - Ci 2600569 SPIRA 2X1</p> <p>Μαγνητική σπείρα 2 x 1 m</p>
 <p>Cp P111001 00003 - Ci 2611209 RME 2</p> <p>Δικάναλος ανιχνευτής μεταλλικών αντικειμένων 230 V με βάση εγκατάσταση</p>	 <p>Cp 394075 - Ci 2607020 LASER DETECTOR REMOTE CONTROL</p> <p>Τηλεχειριστήριο για τις ρυθμίσεις "Ανιχνευτής λέιζερ ασφαλείας" και "Παρουσία και ανιχνευτής λέιζερ ασφαλείας".</p>
 <p>Cp P111786 - Ci 2605171 LOOP DETECTOR PRO 230V</p> <p>Ανιχνευτής μεταλλικών αντικειμένων, 2 κανάλια, 230VAC, έως 4 συχνότητες ανά κανάλι για την εγκατάσταση παρακείμενων πηνίων, προσαρμόσιμο επίπεδο ευαισθησίας, λειτουργία ενίσχυσης για αύξηση της ευαισθησίας, διαχείριση κατεύθυνσης διαδρομής</p>	 <p>Cp 394073 - Ci 2604478 LASER SAFETY SENSOR</p> <p>Ανιχνευτής λέιζερ ασφαλείας. Χρησιμοποιείται σε συνδυασμό με τα μαγνητικά κλειστά κυκλώματα, προκειμένου να προσθέσει μια επιπλέον διάταξη ασφαλείας (π.χ., για τους πεζούς). Περιλαμβάνει δύο εξόδους ηλεκτρονόμενων. Μέγιστο εύρος ανίχνευσης: 5 m x 5 m. Τροφοδοσία 10-35 VDC.</p>
 <p>Cp 394080 - Ci 2607023 PRESENCE AND SAFETY DETECTOR - LASER LOOPS</p> <p>Παρουσία και ανιχνευτής λέιζερ ασφαλείας. Χρησιμοποιείται ως εναλλακτική λύση από τα μαγνητικά κλειστά κυκλώματα. Περιλαμβάνει μία είσοδο και δύο εξόδους ηλεκτρονόμενων. Μέγιστο εύρος ανίχνευσης: 9,9 m x 9,9 m. Τροφοδοσία 10-35 VDC.</p>	 <p>Cp P111274 - Ci 2611230 RME 1 BT</p> <p>Μονοκάναλος ανιχνευτής μεταλλικών αντικειμένων 24 V με βάση εγκατάσταση</p>
 <p>Cp P120032 - Ci 2605197 SRV DIN</p> <p>Τυπικός οδηγός DIN για τη διασύνδεση της μπάρας με το σύστημα στάθμευσης, διαμορφωμένος και προκαλωδιωμένος με θερμικό μαγνητικό διακόπτη, επιπλέον ακροδέκτες τροφοδοσίας, υποδοχή για τον ανιχνευτή μεταλλικής μάζας και τυπικό μπλοκ ακροδεκτών εισόδου/εξόδου</p>	



Automatic barriers - road barriers

Τι είναι το U-Link;

Η τεχνολογία που σας δίνει περισσότερη δύναμη

Το U-Link, ή αλλιώς Universal Link, είναι μια αποκλειστική πλατφόρμα της BFT που μπορεί να χρησιμοποιηθεί για τη δημιουργία οικοσυστημάτων προηγμένης τεχνολογίας. Στον τομέα των Αυτοματισμών ελέγχου πρόσβασης σε κατοικίες, μπορεί να χρησιμοποιηθεί για επικοινωνία με όλες τις συσκευές αυτοματισμού ελέγχου πρόσβασης σε κατοικίες οποιασδήποτε εταιρείας. Εξοικονομεί χρόνο και σας επιτρέπει να ελέγχετε τα πάντα εύκολα και χωρίς καμία ανησυχία.

Είναι διαισθητικό

Εύκολη εγκατάσταση και χρήση

Είναι προσαρμόσιμο

Μπορείτε να προσθέσετε όσες συσκευές θέλετε

Είναι ευέλικτο

Σας επιτρέπει να δημιουργείτε ομάδες διασυνδεδεμένων προϊόντων

Είναι πρακτικό

Λειτουργεί με ή χωρίς σύνδεση στο Internet

Είναι λειτουργικό

Οι ρυθμίσεις του μπορούν να ελεγχθούν εξ αποστάσεως με χρήση ειδικών εφαρμογών



Automatic barriers - road barriers

Τα πάντα σε μία οθόνη: μάθετε περισσότερα για αυτήν την εκπληκτική τεχνολογία

Μια μοναδική στον κόσμο πλατφόρμα η οποία μπορεί να χρησιμοποιηθεί για τη δημιουργία οικοσυστημάτων προηγμένης τεχνολογίας προσφέροντας τεράστια ποικιλία λύσεων για πολλούς διαφορετικούς τομείς.

Αυτή η ιδιόκτητη πλατφόρμα, η οποία αποτελεί βασικό χαρακτηριστικό των προϊόντων BFT, χάρη στις κάρτες B-EBA και στον δέκτη Clonix U-Link, είναι κατάλληλη για όλα τα πρωτόκολλα ή τα προϊόντα αυτοματισμού ελέγχου πρόσβασης (συμπεριλαμβανομένων προϊόντων BFT, προϊόντων που δεν παρέχονται από την BFT και παλαιότερων εκδόσεων) και μπορεί να χρησιμοποιηθεί σε πολλούς διαφορετικούς τομείς. Αυτό σημαίνει ότι κάθε συσκευή μετατρέπεται σε μια έξυπνη συσκευή που μπορεί να διασυνδεθεί με άλλα συστήματα, μέσω μιας γλώσσας που εξελίσσεται σε παγκόσμια.



U-Control HOME

Το U-Control HOME είναι η εφαρμογή που σας επιτρέπει να ανοίγετε την πύλη του σπιτιού σας και να ελέγχετε εξ αποστάσεως τα συστήματα αυτοματισμού της BFT χρησιμοποιώντας το smartphone σας. Η έκδοση iOS μπορεί να χρησιμοποιηθεί για το αυτόματο άνοιγμα του συστήματος αυτοματισμού όταν βρίσκεστε κοντά του.

U-Base 2



Ένα πακέτο λογισμικού για εγκατάσταση, το οποίο εκτελεί εργασίες συντήρησης και εντοπίζει τυχόν βλάβες στα συστήματα χειρισμού που είναι συμβατά με το U-Link, εύκολα και άνετα.

U-SDK



Το U-SDK είναι η εφαρμογή μέσω της οποίας τα συστήματα αυτοματισμού της BFT γίνονται συμβατά και μπορούν εύκολα να ενσωματωθούν σε ένα δίκτυο BMS.

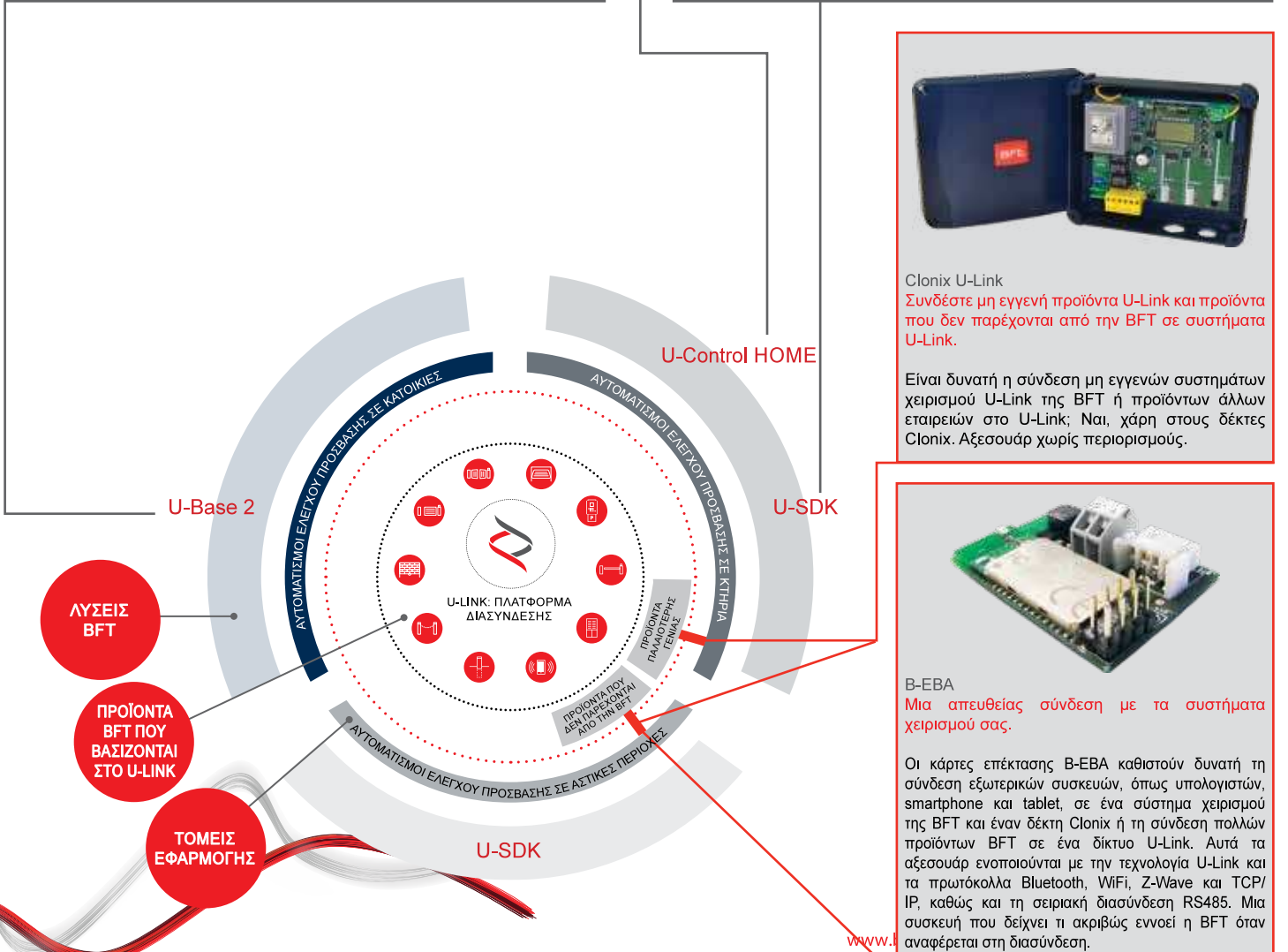

Clonix U-Link
Συνδέστε μη εγγενή προϊόντα U-Link και προϊόντα που δεν παρέχονται από την BFT σε συστήματα U-Link.

Είναι δυνατή η σύνδεση μη εγγενών συστημάτων χειρισμού U-Link της BFT ή προϊόντων άλλων εταιρειών στο U-Link; Ναι, χάρη στους δέκτες Clonix. Αξεσουάρ χωρίς περιορισμούς.



B-EBA
Μια απευθείας σύνδεση με τα συστήματα χειρισμού σας.

Οι κάρτες επέκτασης B-EBA καθιστούν δυνατή τη σύνδεση εξωτερικών συσκευών, όπως υπολογιστών, smartphone και tablet, σε ένα σύστημα χειρισμού της BFT και έναν δέκτη Clonix ή τη σύνδεση πολλών προϊόντων BFT σε ένα δίκτυο U-Link. Αυτά τα αξεσουάρ εντοπίζονται με την τεχνολογία U-Link και τα πρωτόκολλα Bluetooth, WiFi, Z-Wave και TCP/IP, καθώς και τη σειριακή διασύνδεση RS485. Μια συσκευή που δείχνει τι ακριβώς εννοεί η BFT όταν αναφέρεται στη διασύνδεση.



INFORMATION REGARDING THE PROTECTION OF THE INDUSTRIAL AND INTELLECTUAL PROPERTY RIGHTS OF BFT. BFT S.p.A. protects its industrial property by depositing trademarks, patents, models and designs. The intellectual property of BFT S.p.A. is protected by copyright law. BFT S.p.A. also protects its know-how by taking measures to protect the technical and commercial information inherent in its company and products. All the products in this catalogue are ORIGINAL BFT MODELS and only BFT S.p.A. is authorised to produce them and market them anywhere in the world. All the commercial names in this catalogue are owned by BFT S.p.A., and only BFT S.p.A. is authorised to use them in relation to the corresponding merchandise category. FALSIFIERS WILL BE PROCEEDED AGAINST IN ACCORDANCE WITH BOTH CIVIL AND CRIMINAL LAW. THESE CONDITIONS NOT ONLY GUARANTEE THE INTELLECTUAL PROPERTY RIGHTS OF BFT, BUT ALSO PROTECT CUSTOMERS BY GUARANTEEING THAT THE PRODUCTS THEY ARE PURCHASING ARE ORIGINAL BFT PRODUCTS RESULTING FROM STUDIES AND DESIGNS WITHIN THE BFT COMPANY.